



Waldmann **W**

ENGINEER OF LIGHT.

DEU

Gebrauchsanweisung

ENG

Instructions For Use

FRA

Mode d'emploi

ITA

Istruzioni per l'uso

Lupenleuchte

Magnifier Luminaire

Luminaire à loupe

Apparecchio d'illuminazione
con lente

RING LED

RLLO 63 (R)



Fig. 1
RLLQ 63

⋮ LED

Original

DEU

Gebrauchsanweisung

4

Translations

ENG

Instructions For Use

16

FRA

Mode d'emploi

28

ITA

Istruzioni per l'uso

40

Fig. 2

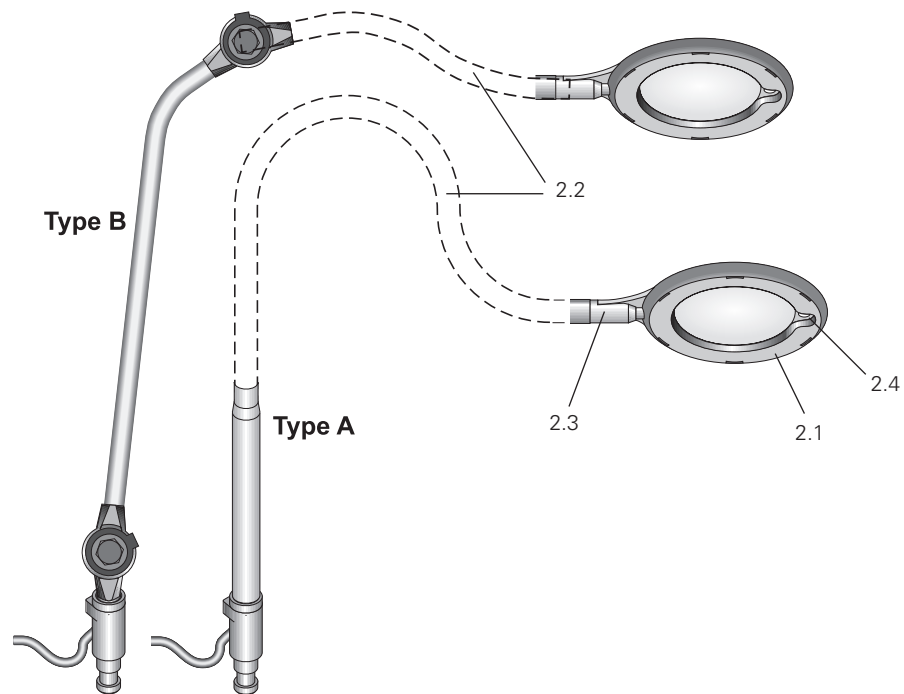
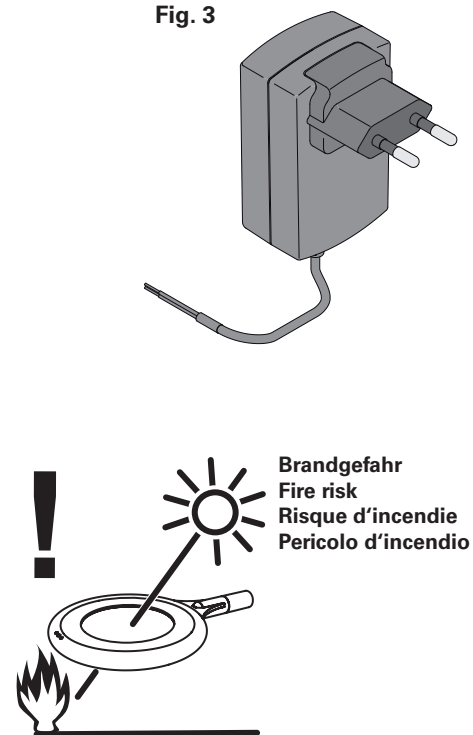

Fig. 3



Sehr geehrter Kunde,

Sie haben sich für den Kauf eines Waldmann-Produktes entschieden. Damit haben Sie ganz sicher eine gute Wahl getroffen, denn das Haus Waldmann ist stets bemüht seinen Kunden nur ausgereifte und zuverlässige Produkte zu liefern.

Für das uns entgegengebrachte Vertrauen bedanken wir uns hiermit herzlichst und wir hoffen, dass unser Produkt die von Ihnen gestellten Erwartungen erfüllt oder sogar übertrifft.

Sollten Sie trotzdem einmal Probleme mit einem unserer Erzeugnisse haben, so wenden Sie sich vertrauensvoll an eine unserer Vertretungen oder direkt an das Werk.

Waldmann **W**
ENGINEER OF LIGHT.

Inhalt**Sicherheitshinweise****Allgemeines****- Bestimmungsgemäßer Gebrauch****- Abkürzungen und Symbole****Montage****Anschluss****Bedienung****- Einstellen der Gelenke****Wartung und Reparatur****Pflege****Entsorgung****Technische Daten**

Sicherheitshinweise



GEFAHR

Gefährdung durch falsche Montage oder Handhabung!

Falsche Montage oder Handhabung dieses Geräts kann zu schweren Verletzungen oder Tod führen.

- Lesen Sie zuerst diese und ggf. alle sonstigen dem Gerät beigelegten Anleitungen und Informationen! 
- Beachten Sie die in den Anleitungen und am Gerät angebrachten Warnungen und Hinweise!

GEFAHR

Dieses Symbol kennzeichnet Punkte, die bei Missachtung oder falscher Handhabung unmittelbar zu schweren Verletzungen oder Tod führen können.

WARNUNG

Dieses Symbol kennzeichnet Punkte, die bei Missachtung oder falscher Handhabung zu schweren Verletzungen oder Tod führen können.

VORSICHT

Dieses Symbol kennzeichnet Punkte, die bei Missachtung oder falscher Handhabung zu Verletzungen oder Sachbeschädigung führen können.

ACHTUNG

Dieses Symbol kennzeichnet Punkte, die bei Missachtung oder falscher Handhabung zu Sachbeschädigung führen können.

Sicherheitshinweise



GEFAHR

Explosionsgefahr!

Der Betrieb der Leuchte in explosionsgefährdeten Räumen kann zur Auslösung einer Explosion führen.

ACHTUNG

Korrosionsgefahr!

Der Betrieb der Leuchte in feuchten Räumen kann zur Beschädigung der Leuchte führen!

- Betrieb nur in trockenen und nicht explosionsgefährdeten Räumen!

WARNUNG

Brandgefahr durch Sonneneinstrahlung!

Bei Sonneneinstrahlung kann die Lupe als Brennglas wirken und andere Gegenstände entzünden



- Bei Nichtbenutzung die Lupe gegen Sonneneinstrahlung abdecken! Verwenden Sie hierzu den im Lieferumfang enthaltenen Beutel.

WARNUNG

Gefahr der Krankheitsübertragung!

Unzureichende Desinfektion kann zur Übertragung von Krankheiten führen.

- Leuchte regelmäßig desinfizieren!
- Unbedingt die Anforderungen des nationalen zuständigen Gremiums für Hygiene und Desinfektion beachten.

Allgemeines

**Bestimmungsgemäßer Gebrauch:****Verwendungszweck:**

Arbeitsplatzleuchte mit integrierter Lupe - Arbeitsplatzleuchten sind Leuchten für die Einzelplatzbeleuchtung und werden zusätzlich zu einer allgemeinen Beleuchtung verwendet.

Einsatzort:

Die Leuchte darf nur in trockenen und nicht explosionsgefährdeten Räumen betrieben werden.

Betriebsart:

Die Leuchte ist ausgelegt für Dauerbetrieb.

Abkürzungen und Symbole

Sicherheits- oder Warnhinweis!



Wichtige Information!



Gerät der Schutzklasse II (schutzisoliert)



Entsorgungshinweis beachten!



Leuchte geeignet zur Montage auf normal entflamm-baren Oberflächen



Brandgefahr!

LED

lichtemittierende Diode



VDE-Zulassung



ENEC-Zulassung



SEV-Zulassung



CE-Konformitätskennzeichen

Der Hersteller kann nicht für Schäden verantwortlich gemacht werden, die infolge der Nutzung abweichend vom bestimmungsgemäßen Gebrauch oder der Nichtbeachtung von Sicherheitshinweisen und Warnungen verursacht werden.

Montage

Fig. 11

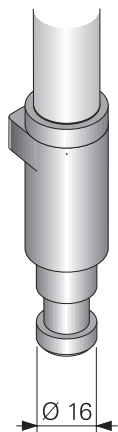

Allgemeines

Die Leuchte ist als bewegliche Leuchte konzipiert.



Gefährdung durch herunterfallende Leuchte.

Bei nicht korrekt ausgeführter Befestigung kann die Leuchte kippen oder herunterfallen.

- Leuchte mit geeigneten Hilfsmitteln so an der gewählten Befestigungsfläche montieren, dass ein Herunterfallen ausgeschlossen ist.
- Kabel so verlegen, dass dieses nicht beschädigt werden kann!
- Andere als die vom Hersteller vorgeschlagenen Befestigungen auf Zuverlässigkeit überprüfen!

Befestigungsteile

Die Leuchte wird mittels geeignetem Zubehör an der gewählten Fläche montiert.

Zur Befestigung eignen sich u. a. Tischklemme (siehe Fig. 12a), Anschraubflansch (siehe Fig. 12b) oder Tischfuß (siehe Fig. 12c). Diese und weitere Adapterteile sind über den Hersteller zu beziehen.

Fig. 12a

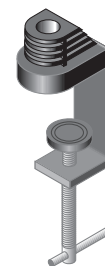

Fig. 12b

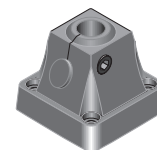
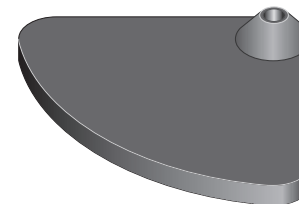
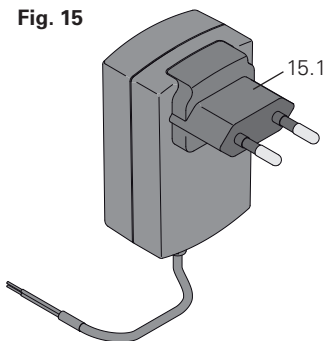

Fig. 12c



Anschluss

Fig. 15



ACHTUNG

Beschädigung durch falschen Anschluss!

Ein ungeeignetes Betriebsgerät oder ein falscher Anschluss kann zur Zerstörung der Leuchte führen.

- Leuchte nur mit den vom Hersteller mitgelieferten Betriebsgeräten betreiben.
- Vor Inbetriebnahme überprüfen, ob die Netzspannung mit der auf dem Leistungsschild angegebenen Nennspannung und Frequenz übereinstimmt.

Betriebsgerät

Die Leuchte wird standardmäßig mit Stecker-Netzteil (siehe Fig. 15) ausgeliefert.

Das Stecker-Netzteil kann an jeder Schuko- oder Euro-Steckdose angeschlossen werden.

Zur Anpassung an das vorhandene Steckersystem (z. B. für Verwendung in den USA) kann das Stecker-Teil [15.1] ausgetauscht werden.



Hinweis

Bei Bedarf werden der Leuchte zusätzliche Steckerteile (Fig. 16) beigelegt.

Fig. 16

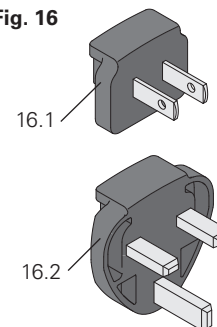

Bedienung

Fig. 21

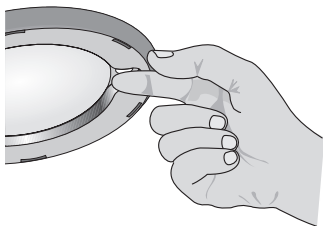

Ein-/Ausschalten

Siehe Fig. 2 auf Seite 3

Über den Sensor-Schalter [2.4] am Leuchtenkopf [2.1] lässt sich die Leuchte ein- und ausschalten.

Einschalten

Berühren Sie den Sensor für einen kurzen Moment -> die Leuchte schaltet ein (Einschaltwert ist letzter Dimmwert).

Ausschalten

Berühren Sie den Sensor erneut für einen kurzen Moment -> die Leuchte schaltet aus.

Dimmen (nur RLLQ 63 R)

Siehe Fig. 2 auf Seite 3

Über den Sensor-Schalter [2.4] am Leuchtenkopf [2.1] lässt sich die Leuchte ein- und ausschalten bzw. stufenlos dimmen.

Dimmen

Berühren Sie den Sensor solange, bis die gewünschte Helligkeit erreicht ist.

Hinweis: Zur Umkehr der Dimmrichtung ist die Berührung des Sensors kurz zu unterbrechen.

Überhitzungsschutz



Hinweis

Die Leuchte verfügt über einen Überhitzungsschutz. Sollte die Leuchte einmal wegen Überhitzungsgefahr ausschalten, muss die Leuchte zuerst abkühlen, bevor sie wieder in Betrieb genommen werden kann.

Bedienung (Fortsetzung)

Fig. 24



Positionierung

Siehe Fig. 2 auf Seite 3.

Der Leuchtenkopf [2.1] ist an einem flexiblen Gelenkschlauch [2.2] befestigt. Damit läßt sich der Leuchtenkopf paraktisch in jede gewünschte Position drehen.

ACHTUNG

Beschädigung des Gelenkschlauches.

Knicke oder zu kleine Radien können den Gelenkschlauch beschädigen.

- Vermeiden Sie allzu kleine Radien oder das Abknicken des Gelenkschlauches.

Fig. 25



Einstellen der Gelenke

Siehe Fig. 2 auf Seite 3.

Je nach Ausführung verfügt die Leuchte über eine unterschiedliche Anzahl von Gelenken (siehe Fig. 25).

Die Gelenke sind einstellbar, ausgenommen das direkte Gelenk [2.3] am Leuchtenkopf [2.1].

Jedes Gelenk wird so eingestellt, dass die Leuchte einerseits leicht beweglich ist, andererseits aber das Gelenk in der gewünschten Einstellung verharrt.

⚠ VORSICHT

Gefährdung von Mensch und Material durch kippende Leuchte!

Falsch eingestellte Gelenke können zum Kippen der Leuchte führen!

- Jedes Gelenk so einstellen, dass sich die Einstellung nicht selbständig verändern kann.

Wartung und Reparatur

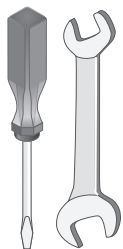

Allgemein

Die Leuchte ist wartungsfrei.

Reparaturen dürfen nur vom Hersteller durchgeführt werden!

WARNUNG

Gefährdung durch Stromschlag bei Berührung!

Unsachgemäß vorgenommene Wartungs- und Reparaturarbeiten können zu schweren Verletzungen oder Tod führen.

- Wartungs- und Reparaturarbeiten ausschließlich durch den Hersteller!
- Vor Wartungs- und Reparaturarbeiten die Leuchte vom Netz trennen!
- Beschädigte Anschlussleitung sofort von der Stromversorgung trennen und vom Hersteller oder einer Elektrofachkraft ersetzen lassen.
- Nur vom Hersteller freigegebene Teile als Ersatzteile verwenden!

Leuchtmittel wechseln



Die Leuchte ist wartungsfrei. Ein Leuchtmittelwechsel ist nicht notwendig. Sollte trotzdem ein Leuchtmittel ausfallen, ist unser Service-Team für Sie erreichbar:

Service-Hotline:

+49 (0) 77 20 / 6 01 - 170

Service-E-Mail:

service@waldmann.com

Pflege

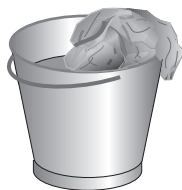

Allgemeines

Das regelmäßige Reinigen der transparenten Blende garantiert eine höhere Lichtausbeute.

Vor dem Gebrauch empfiehlt es sich die Lupe mit einem Antistatik-Tuch zu reinigen.

Reinigung

ACHTUNG

Gefahr der Beschädigung durch falsche Pflege!

Falsche Pflege kann zu Zerstörung des Gerätes führen.

- Transparente Blende regelmäßig reinigen!
- Reinigung der Leuchtenteile nur mit normalem Haushaltsreiniger getränktem Tuch!
- Verträglichkeit der verwendeten Mittel mit Lacken und Kunststoffen beachten! Keine konzentrierten Desinfektions- oder Lösungsmittel oder alkoholartige Flüssigkeiten verwenden.
- Keine Sprühdesinfektion anwenden.

Desinfektion

⚠️ WARNUNG

Gefahr der Krankheitsübertragung!

Unzureichende Desinfektion kann zur Übertragung von Krankheiten führen.

- Leuchte regelmäßig desinfizieren!
- Unbedingt die Anforderungen des nationalen zuständigen Gremiums für Hygiene und Desinfektion beachten.

Entsorgung

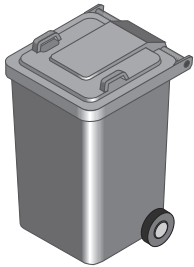

ACHTUNG

Umweltgefährdung!

Falsche Entsorgung gefährdet unsere Umwelt.

- Das Gerät ist am Ende seiner Lebensdauer den zur Verfügung stehenden Rückgabe- und Sammel-systemen zuzuführen! 

Technische Daten

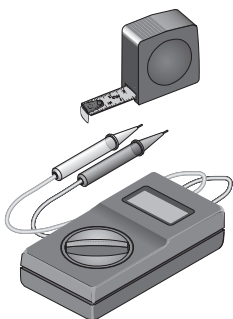

Allgemeine Daten

Klassifizierung:
 - Schutzklasse II
 - Schutzart IP20

Betriebsart: Dauerbetrieb

Technische Sicherheitsprüfung:
 nach EN 60 598-1

Abmessungen

Leuchtenkopf ca. Ø 122 x 13 mm
 Lupe 6,0 dpt. ca. Ø 72

Gestänge Typ A
 ca. 233 + 400 + 124 mm
 Anschlusskabel ca. 2300 mm

Gestänge Typ B
 ca. 69 + 375 + 350 mm
 Anschlusskabel ca. 2000 mm

Elektrische Werte

Nennspannung 100-240 V AC
 Frequenzbereich 50/60 Hz
 Leistungsaufnahme ca. 6 W

ACHTUNG

Gefahr der Beschädigung durch Abweichungen von der Standardausführung.

Bei Bedarf wird diese Geräteserie um weitere Varianten erweitert. Abweichende technische Daten sind deshalb möglich.

- Beachten Sie grundsätzlich die auf dem Leistungsschild angegebenen Daten und Symbole.

Dear customer,

You have decided to purchase a Waldmann product. And you have surely made a good choice because Waldmann always endeavours to supply perfectly designed and reliable products.

We thank you for your trust in our products and hope that they will meet or better exceed your expectations.

Should nevertheless problems occur in conjunction with one of our products, please do not hesitate to contact one of our representatives or contact the factory directly.

Waldmann **W**
ENGINEER OF LIGHT.

Contents**Safety instructions** 17**General** 19**- Designated use** 19**- Abbreviations and symbols** 19**Mounting** 20**Connection** 21**Operation** 22**- Adjusting the articulation joints** 23**Maintenance and repair** 24**Care** 25**Disposal** 26**Technical data** 27

Safety instructions



DANGER

Danger caused by wrong mounting or handling!

Wrong mounting or handling of this unit can result in serious injuries or death.

- First read these instructions and, where appropriate, any other instructions and information attached to the unit! 
- Please observe the warnings and notes included in the instructions and attached to the unit!

DANGER

This symbol identifies items that may directly result in serious injuries or death in case of non-observance or wrong handling.

WARNING

This symbol identifies items that may result in serious injuries or death in case of non-observance or wrong handling.

CAUTION

This symbol identifies items that may result in injuries or material damage in case of non-observance or wrong handling.

NOTICE

This symbol identifies items that may result in material damage in case of non-observance or wrong handling.

Safety instructions



DANGER

Explosion hazard!

Operating the light in rooms subject to explosion hazards can trigger an explosion.

NOTICE

Risk of corrosion!

Operating the light in moist rooms can result in damage to the light!

- Operate in dry rooms not subject to explosion hazards only!

WARNING

Fire risk when exposed to sunlight

When exposed to sunlight, the magnifying glass can act as a focusing glass and ignite other objects.



- When not in use, cover the magnifier against solar radiation. To do this, use the bag included in the scope of delivery.

WARNING

Risk of transmitting diseases!

Insufficient disinfection can lead to transmission of diseases.

- Disinfect the luminaire at regular intervals!
- Make sure to comply with the requirements of the national institute for hygiene and disinfection.

General

**Designated use:****Intended purpose:**

Task light with integrated magnifier - Task lights are lights intended to illuminate a single workstation and are used in addition to general lighting equipment.

Place of use:

The luminaire may only be operated in dry rooms not subject to explosion hazards.

Operating mode:

The luminaire is designed for continuous operation.

Abbreviations and symbols

Safety or warning instructions!



Important information!



Unit corresponds to international protection class II (all-insulated)



Observe the disposal instructions!



The luminaire is suitable for mounting on normally inflammable surfaces



Fire risk!

LED

light-emitting diode



VDE approval



ENEC approval



SEV approval



CE Conformity mark

The manufacturer cannot be held liable for damage caused by using the unit for purposes contrary to the designated use or by ignoring safety instructions and warnings.

Mounting

Fig. 11

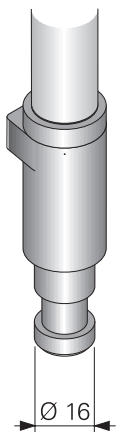

General

The light has been designed as mobile light.

CAUTION

Risk caused by a falling luminaire.

If not fastened properly, the luminaire may tilt or fall down.

- Mount luminaire, using suitable aids, at the selected mounting surface such that falling down is prevented.
- Lay cable in such a way that it cannot become damaged!
- When using mounting elements which have not been proposed by the manufacturer, the user has to verify their reliability!

Fastening elements

The luminaire is mounted on the selected surface using suitable accessories.

Suitable fastening means include desk clamp (see Fig. 12a), mounting flange (see Fig. 12b) or desk stand (see Fig. 12c). These and other adapter units can be purchased from the manufacturer.

Fig. 12a

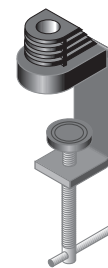

Fig. 12b

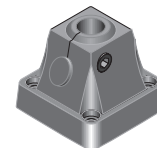
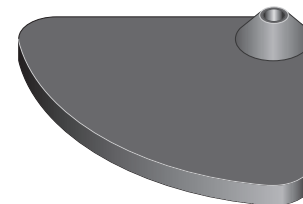
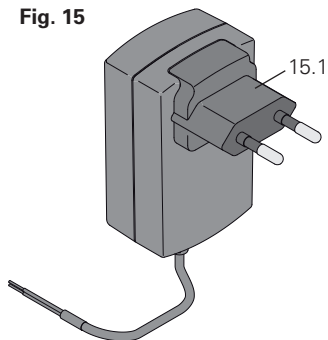

Fig. 12c



Connection

Fig. 15



NOTICE

Damage caused by wrong connection!

An unsuitable operating unit or a wrong connection can result in destroying the light.

- Operate the light with the operating units delivered by the manufacturer only.
- Before putting the light into operation, the user has to check whether the mains voltage is identical with the rated voltage and frequency specified on the rating plate.

Operating unit

As a standard feature, the luminaire is delivered with a plug-in power supply unit (see Fig. 15).

The plug-in power supply unit can be connected to any earthed or Euro socket.

To adapt it to the existing connector system e. g. for use in the US), the plug-in unit [15.1] can be exchanged.



Note

Upon request, additional plug parts (Fig. 16) will be enclosed with the light.

Fig. 16

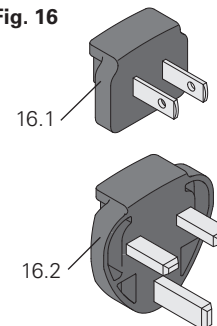

Operation

Fig. 21

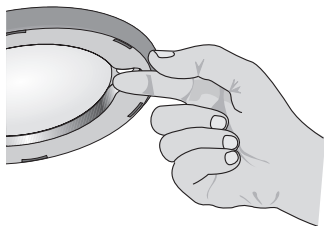

Switching On/Off

See Fig. 2 on page 3.

The light can be switched on and off via the sensor switch [2.4] on the light head [2.1].

Switching on

Touch the sensor for a brief moment -> the light will be switched on (switch-on value is the last dim value).

Switching off

Touch the sensor again for a brief moment -> the light will be switched off.

Dimming (RLLQ 63 R only)

See Fig. 2 on page 3.

The light can be switched on and off or dimmed continuously via the sensor switch [2.4] on the light head [2.1].

Dimming

Touch the sensor until the desired brightness is obtained.

Note: To reverse the dimming direction, briefly interrupt touching the sensor.

Overheating protection



Note

The luminaire is equipped with overheating protection. In case the luminaire is switched off because of a risk of overheating, the luminaire must first be cooled down, before being put back into operation.

Operation (continued)

Fig. 24



Positioning

See Fig. 2 on page 3.

The light head [2.1] is mounted to a flexible articulated hose [2.2]. This allows the light head to be rotated into virtually any desired direction.

NOTICE

Damage to the articulated hose.

Bends or too small a radius can damage the articulated hose.

- Avoid too small a radius or bending the articulated hose.

Adjusting the articulation joints

See fig. 2 on page 3.

Depending on the design, the light is equipped with a different number of articulation joints (see fig. 25).

The articulation joints, except for the joint [2.3] directly on the light head [2.1], can be adjusted.

Each joint must be adjusted so that the light is - on the one hand - easily movable and - on the other hand - remains in the position adjusted by the user.

⚠ CAUTION

Hazard to man and material caused when light tilts!

Articulation joints adjusted wrongly may cause the light to tilt!

- Adjust each articulation joint such that the adjustment cannot change by itself.

Fig. 25



Maintenance and repair

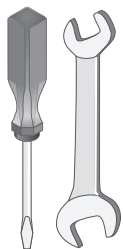

General

The luminaire is maintenance-free.

Repairs must be carried out by the manufacturer only!

WARNING

Danger due to electrical shock upon contact!

Maintenance or repair work carried out incorrectly may result in serious injuries or death.

- Maintenance and repair work to be carried out exclusively by the manufacturer!
- Disconnect the luminaire from the mains before carrying out any maintenance or repair work!
- Disconnect the damaged connecting cable immediately from the power supply and have it replaced by the manufacturer or by a qualified electrician.
- Only parts released by the manufacturer may be used as spare parts!

Replacing the lamp

 The light is maintenance-free. A lamp replacement is not required. If nevertheless a lamp should break down, our service team can be reached at:

Service Hotline:

+49 (0) 77 20 / 6 01 - 170

Service E-Mail:

service@waldmann.com

Care



General

Cleaning the transparent cover regularly guarantees a higher light yield.

Before use, the magnifier should be cleaned with an antistatic cloth.

Cleaning

NOTICE

Risk of damage through wrong care!

Wrong care may destroy the unit.

- Clean the transparent cover at regular intervals!
- Clean the luminaire parts with a cloth impregnated with a suitable household cleaning agent only!
- Make sure the agents used are compatible with paints and plastics! Do not use concentrated disinfectants or solvents or alcoholic liquids.
- Disinfection by spraying is not allowed.

Disinfection

⚠ WARNING

Risk of transmitting diseases!

Insufficient disinfection can lead to transmission of diseases.

- Disinfect the luminaire at regular intervals!
- Make sure to comply with the requirements of the national institute for hygiene and disinfection.

Disposal

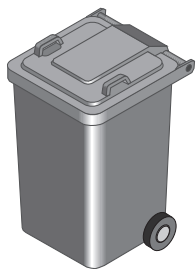

NOTICE

Environmental hazard!

Wrong disposal endangers our environment.

- Return the unit at the end of its useful life to the available recycling systems! 

Technical data

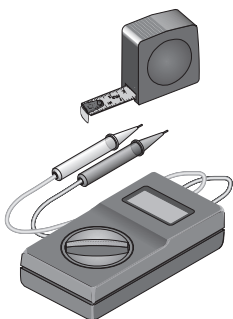

General data

Classification:
 - Protection class II
 - Protection type IP20

Operating mode:
 Continuous operation

Technical safety check:
 according to EN 60 598-1

Dimensions:

Light head
 approx. Ø 122 x 13 mm
 Magnifier 6.0 dpt.
 approx. Ø 72 mm

Column Type A
 approx. 233 + 400 + 124 mm
 Connecting cable
 approx. 2300 mm

Column Type B
 approx. 69 + 375 + 350 mm
 Connecting cable
 approx. 2000 mm

Electrical values

Rated voltage 100-240 V AC
 Frequency range 50/60 Hz
 Power consumption approx. 6 W

NOTICE

Risk of damage due to differences from the standard design.

If required, this series of units will be supplemented by further variants. The technical data may therefore be subject to modifications.

- Always observe the data and symbols given on the rating plate!

Cher client,

Vous venez d'acquérir un produit de la marque Waldmann. Vous avez sans aucun doute fait le bon choix car l'entreprise Waldmann fait tout son possible pour proposer à ses clients uniquement des produits bien étudiés et dignes de confiance.

Nous vous remercions pour la confiance que vous nous avez accordée et espérons que notre produit saura répondre à vos attentes voire même les dépassera.

Si vous deviez malgré tout rencontrer des problèmes avec l'un de nos produits, n'hésitez pas à vous adresser à nos représentations ou directement à notre usine.

Waldmann **W**
ENGINEER OF LIGHT.

Sommaire**Consignes de sécurité****29****Généralités****31****- Utilisation conforme à l'emploi prévu****31****- Abréviations et symboles****31****Montage****32****Raccordement****33****Utilisation****34****- Réglage des articulations****35****Maintenance et réparation****36****Entretien****37****Élimination des déchets****38****Caractéristiques techniques****39**

Consignes de sécurité



DANGER

L'utilisateur encourt des risques en cas de montage ou de manipulation incorrects !

Le montage ou la manipulation incorrects de cet appareil peut entraîner des blessures graves ou mortelles.

- Veuillez d'abord lire ces instructions et informations et, le cas échéant, celles jointes à l'appareil ! 
- Observez les avertissements et consignes énoncés dans ces instructions et se trouvant sur l'appareil !

DANGER

Ce symbole matérialise les points pouvant, en cas de non respect ou de manipulation incorrecte, entraîner immédiatement des blessures graves ou mortelles.

AVERTISSEMENT

Ce symbole matérialise les points pouvant, en cas de non respect ou de manipulation incorrecte, entraîner des blessures graves ou mortelles.

ATTENTION

Ce symbole matérialise les points pouvant, en cas de non respect ou de manipulation incorrecte, entraîner des blessures ou des dommages matériels.

AVIS

Ce symbole matérialise les points pouvant, en cas de non respect ou de manipulation incorrecte, entraîner des dommages matériels.

Consignes de sécurité



DANGER
Risque d'explosion!

L'utilisation du luminaire dans des locaux présentant des risques d'explosion peut entraîner une explosion.

AVIS
Risque de corrosion!

L'utilisation du luminaire dans des locaux humides peut endommager ce dernier!

- Utilisation uniquement dans des locaux secs et exempts de risques d'explosion!

AVERTISSEMENT
Risque d'incendie provoqué par le rayonnement solaire

En cas de rayonnement solaire, la loupe peut produire l'effet du verre chauffé et faire brûler d'autres objets.



- Lorsque le luminaire n'est pas utilisé, protéger la loupe contre le rayonnement solaire en la couvrant. Utilisez à ce sujet le sac contenu dans la livraison

AVERTISSEMENT
Danger de transmission de maladies!

Une désinfection insuffisante peut provoquer la transmission de maladies.

- Désinfecter régulièrement le luminaire!
- L'utilisateur du luminaire doit impérativement observer les prescriptions de l'autorité nationale responsable pour l'hygiène et la désinfection.

Généralités

**Utilisation conforme à l'emploi prévu :****Application :**

Luminaire pour poste de travail avec loupe intégrée - Les luminaires pour poste de travail sont des luminaires conçus pour l'éclairage d'un poste de travail individuel et sont utilisés en complément d'un éclairage général.

Lieu d'utilisation :

Le luminaire ne doit être utilisé que dans des locaux secs et exempts de risques d'explosion!

Type de fonctionnement :

Le luminaire est conçu pour le fonctionnement en service continu.

Abréviations et symboles

Consigne de sécurité ou Avertissement



Information importante!



Appareil de la classe de protection II (à double isolation)



Tenir compte de la remarque relative à l'élimination des déchets!



Luminaire approprié pour le montage sur des surfaces normalement inflammables



Risque d'incendie!

LED

Diode électroluminescente



Homologation VDE



Homologation ENEC



Homologation SEV



Sigle de conformité CE

Le fabricant décline toute responsabilité concernant les dommages qui résulteraient d'une utilisation non conforme à l'emploi prévu ou du non-respect des consignes de sécurité et des avertissements.

Montage

Fig. 11

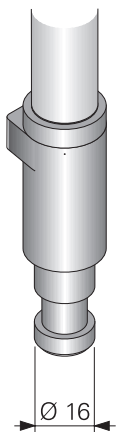

Généralités

Le luminaire est conçu comme luminaire mobile.



Risque en cas de chute des luminaires.

Une fixation défectueuse peut engendrer un basculement ou une chute du luminaire.

- Monter le luminaire avec les outils adéquats sur la surface de fixation choisie de sorte à éviter qu'il tombe.
- Placer le câble de sorte qu'il ne puisse pas être endommagé!
- Vérifier la fiabilité des dispositifs de fixation autres que ceux proposés par le constructeur!

Pièces de fixation

Le luminaire est monté au moyen des accessoires appropriés sur la surface sélectionnée.

La pince de table, (voir fig. 12a), la bride à visser (voir fig. 12b) ou un socle (voir fig. 12c) e.a. conviennent à la fixation. Ces derniers et d'autres adaptateurs peuvent être obtenus auprès du fabricant.

Fig. 12a

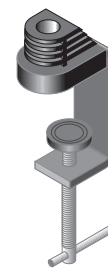

Fig. 12b

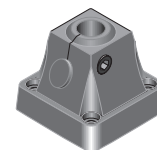
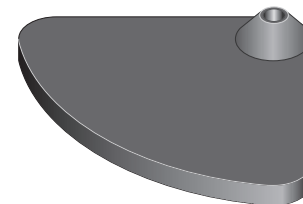
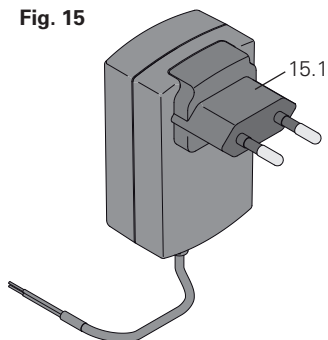

Fig. 12c



Raccordement

Fig. 15



AVIS

Endommagement dû à un raccordement incorrect!

Un appareillage non approprié ou un raccordement incorrect peut détruire le luminaire.

- Ne faire fonctionner le luminaire qu'avec les appareillages livrés par le fabricant.
- Avant la mise en service, s'assurer que la tension de réseau correspond à la tension nominale et à la fréquence indiquées sur la plaque signalétique.

Appareillage

Le luminaire est livré en standard avec un bloc d'alimentation (voir fig. 15).

Le bloc d'alimentation peut être connecté à chaque prise de courant Euro ou à contacts de protection.

La partie connectable [15.1] peut être remplacée pour l'adapter au système de connexion existant. (par ex. pour utilisation aux Etats-Unis).



Remarque !

Si nécessaire, des parties connectables supplémentaires (Fig. 16) sont jointes au luminaire.

Fig. 16

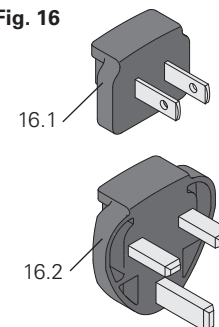

Utilisation

Fig. 21

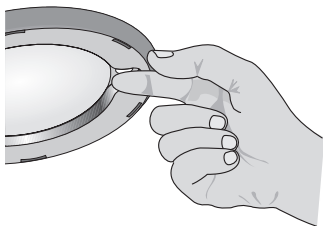

Allumer / Eteindre

Voir fig. 2 à la page 3

Le capteur [2.4] situé sur la tête du luminaire [2.1] permet d'allumer et d'éteindre le luminaire.

Mise en marche

Touchez brièvement le capteur -> le luminaire s'allume (la valeur de mise sous tension est la dernière valeur de variation).

Eteindre

Touchez de nouveau brièvement le capteur -> le luminaire s'éteint.

Variation de l'intensité de la lumière (seulement RLLQ 63 R)

Voir fig. 2 à la page 3

Le capteur [2.4] situé sur la tête du luminaire [2.1] permet d'allumer et d'éteindre le luminaire et de varier l'intensité de la lumière en continu.

Variation de l'intensité de la lumière

Touchez le capteur jusqu'à ce que l'intensité souhaitée soit atteinte.

Remarque : Pour changer la direction de la variation de lumière, arrêtez brièvement de toucher le capteur.

Protection contre la surchauffe



Remarque !

Le luminaire dispose d'une protection contre la surchauffe. Si le luminaire venait de s'éteindre à cause d'un danger de surchauffe, il faudrait d'abord le laisser refroidir avant de le remettre en service.

Utilisation (continuation)

Fig. 24



Positionnement

Voir fig. 2 à la page 3.

La tête du luminaire [2.1] est fixé à un tuyau articulé [2.2]. Ainsi, la tête du luminaire peut être tournée dans la position souhaitée.

AVIS

Endommagement du tuyau articulé.

Des courbes ou de très faibles rayons peuvent endommager le tuyau articulé.

- Éviter les très faibles rayons ou les courbes .

Fig. 25



Réglage des articulations

Voir fig. 2 à la page 3.

En fonction du modèle, la luminaire dispose d'un nombre d'articulations différent (voir fig. 25).

Les articulations sont réglables à l'exception de la rotation [2.3] de la tête de la luminaire [2.1].

Ajuster l'articulation de sorte que la lampe puisse d'un côté être déplacée facilement et de l'autre que l'articulation reste dans la position souhaitée.

ATTENTION

Le basculement du luminaire peut faire encourir des risques à l'utilisateur et endommager le matériel !

Un mauvais réglage des articulations peut faire basculer le luminaire !

- Régler chaque articulation de sorte que le réglage ne puisse pas se modifier tout seul.

Maintenance et réparation

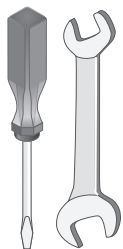

Généralités

Le luminaire ne nécessite pas d'entretien.

Les réparations ne doivent être effectuées que par le fabricant!

AVERTISSEMENT

L'utilisateur encourt des risques d'électrocution en cas de contact!

L'exécution incorrecte de travaux de maintenance et de réparation peut entraîner des blessures graves ou mortelles.

- Les travaux de maintenance et de réparation ne doivent être effectués que par le fabricant!
- Déconnecter le luminaire du secteur avant toute opération de maintenance ou de réparation!
- Déconnecter le câble de raccordement endommagé immédiatement de l'alimentation en courant et faire remplacer le câble par le fabricant ou par un électricien qualifié formé.
- Seul l'emploi de pièces de rechange agréées par le fabricant est autorisé!

Remplacer des lampes



Le luminaire ne nécessite aucun entretien.

Le remplacement de la lampe n'est pas nécessaire. Toutefois, si une lampe est défaillante, vous pouvez contacter notre équipe du service d'après-vente :

Service Hotline :

+49 (0) 77 20 / 6 01 - 170

Service-E-Mail :

service@waldmann.com

Entretien

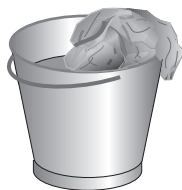

Généralités

Un nettoyage régulier de la plaque de protection transparente assure un meilleur rendement lumineux.

Avant l'utilisation, il est recommandé de nettoyer la loupe avec un chiffon antistatique.

Nettoyage

AVIS

Risque d'endommagement dû à entretien incorrect!

Un entretien incorrect peut entraîner une destruction de l'appareil.

- Nettoyer régulièrement le cache transparent!
- Nettoyage des éléments du luminaire uniquement avec un chiffon imbibé d'un produit ménager usuel!
- Assurez-vous que les produits utilisés sont compatibles avec les laques et les plastiques! N'utiliser en aucun cas des solvants ou des produits de désinfection concentrés ou tout autre produit à base d'alcool!
- La désinfection par pulvérisation n'est pas autorisée.

Désinfection

⚠ AVERTISSEMENT

Danger de transmission de maladies!

Une désinfection insuffisante peut provoquer la transmission de maladies.

- Désinfecter régulièrement le luminaire!
- L'utilisateur du luminaire doit impérativement observer les prescriptions de l'autorité nationale responsable pour l'hygiène et la désinfection.

Elimination des déchets

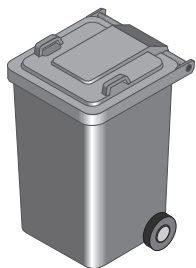

AVIS

Danger pour l'environnement!

Une mauvaise élimination pollue l'environnement.

- A la fin de sa durée de vie, retourner l'appareil à des organismes de recyclage et de collecte ! 

Caractéristiques techniques

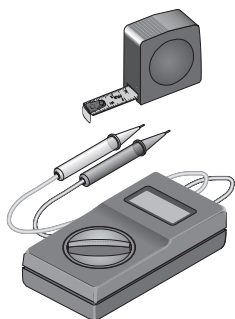

Données générales

Classification:

- Classe de protection II
- Indice de protection IP20

Mode de fonctionnement :

Fonctionnement continu

Contrôle technique de sécurité :

selon EN 60 598-1

Dimensions :

Tête du luminaire

env. Ø 122 x 13 mm

Loupe 6,0 dioptrie env. Ø 72 mm

Tiges Type A

env. 233 + 400 + 124 mm

Câble de connexion env. 2300 mm

Tiges Type B

env. 69 + 375 + 350 mm

Câble de connexion env. 2000 mm

Valeurs électriques

Tension nominale 100-240 V AC

Gamme de fréquence 50/60 Hz

Consommation env. 6 W

AVIS

Risque d'endommagement en raison de divergences par rapport au modèle standard.

En cas de besoin, d'autres versions viennent compléter cette série d'appareils. Des caractéristiques techniques divergentes sont donc possibles.

- Observez toujours les données et les symboles figurant sur la plaquette signalétique.

Gentile cliente,

Ha acquistato un prodotto Waldmann. Può essere certo di avere fatto una buona scelta, perché Waldmann si impegna sempre ad offrire ai propri clienti solo prodotti completi ed affidabili.

La ringraziamo per la fiducia accordataci e ci auguriamo che il nostro prodotto soddisfi pienamente, o addirittura superi, le Sue esigenze.

Se ciò nonostante doveste avere dei problemi con il nostro prodotto, Vi invitiamo a rivolgerVi alla nostra rappresentanza o direttamente al produttore.

Waldmann **W**
ENGINEER OF LIGHT.

Indice**Avvertenze per la sicurezza**

41

Note generali

43

- Uso conforme allo scopo d'impiego

43

- Abbreviazioni e simboli

43

Montaggio

44

Collegamento

45

Comando

46

- Impostazione delle articolazioni

47

Manutenzione e riparazione

48

Cura

49

Smaltimento

50

Dati tecnici

51

Avvertenze per la sicurezza



PERICOLO

Pericolo dovuto al montaggio errato o all'uso inadatto!

Un montaggio errato od un uso inappropriato di questo apparecchio possono provocare la morte o gravi lesioni.

- Leggere dapprima le presenti istruzioni e, se necessario, tutte le altre informazioni fornite con l'apparecchio! 
- Osservare tutte le avvertenze e le indicazioni contenute nelle presenti istruzioni e riportate sull'apparecchio!

PERICOLO

Questo simbolo segnala i punti che, in caso di inosservanza o di uso inadatto, possono causare immediatamente la morte o lesioni gravi.

AVVERTENZA

Questo simbolo segnala i punti che, in caso di inosservanza o di uso inadatto, possono causare la morte o lesioni gravi.

ATTENZIONE

Questo simbolo indica i punti che, in caso di inosservanza o di uso inadatto, possono provocare lesioni o danni materiali.

AVVISO

Questo simbolo indica i punti che, in caso di inosservanza o di uso inadatto, possono provocare danni materiali.

Avvertenze per la sicurezza



PERICOLO

Pericolo di esplosione!

L'utilizzo dell'apparecchio d'illuminazione in locali esposti al pericolo di esplosione può provocare un'esplosione.

AVVISO

Pericolo di corrosione!

L'utilizzo in locali umidi può provocare danni all'apparecchio!

- L'apparecchio va utilizzato solo in locali non esposti al pericolo di esplosione!

AVVERTENZA

Pericolo di incendio per irradiazione solare!

Ad irradiazione solare, la lente può agire come lente di focalizzazione e infiammare altri oggetti.



- Se non viene utilizzata, proteggere la lente dall'esposizione all'irradiazione solare! Utilizzare il sacchetto fornito in dotazione.

AVVERTENZA

Rischio di trasmissione di malattie!

Una mancanza di igiene può causare la trasmissione di malattie.

- Disinfettare l'apparecchio regolarmente!
- Osservare assolutamente i requisiti dell'organo nazionale competente in materia di igiene e di disinfezione.

Note generali



Uso conforme allo scopo d'impiego previsto:

Scopo d'impiego:

Apparecchio d'illuminazione per postazioni di lavoro con lente integrata - apparecchio per postazioni di lavoro servono all'illuminazione della singola postazione e vengono utilizzate in aggiunta all'illuminazione generale.

Luogo d'impiego:

L'apparecchio deve essere utilizzata esclusivamente in locali asciutti e non esposti al pericolo d'esplosione.

Modo di funzionamento:

L'apparecchio è concepita per il funzionamento continuo.

Abbreviazioni e simboli



Avvertenza per la sicurezza o indicazione di avvertenza!



Informazione importante!



Apparecchio della classe di protezione II (con isolamento protettivo)



Osservare le istruzioni per lo smaltimento!



Apparecchio adatta al montaggio su superfici normalmente incombustibili



Pericolo di incendio!

LED

diodo ad emissione luminosa



Omologazione VDE



Omologazione ENEC



Omologazione SEV



Contrassegno di conformità CE

Il costruttore non si assume la responsabilità per danni causati da un uso non conforme allo scopo d'impiego o dalla mancata osservanza delle norme di sicurezza e degli avvertimenti.

Montaggio

Fig. 11

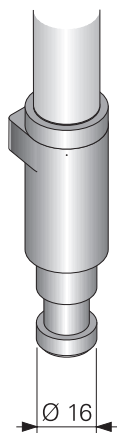

Note generali

L'apparecchio d'illuminazione è concepita come apparecchio mobile.



La caduta dell'apparecchio può rappresentare un pericolo.

Se l'apparecchio non è fissata correttamente, l'apparecchio può cadere o ribaltarsi.

- Usare degli accessori adatti per montare l'apparecchio alla superficie di fissaggio in modo che non cada.
- Posare il cavo in modo che non possa essere danneggiato!
- In caso di fissaggi diversi da quelli proposti dal costruttore, l'utente deve verificarne l'affidabilità!

Elementi di fissaggio

L'apparecchio viene montata alla superficie desiderata mediante degli accessori adatti.

Per il fissaggio sono adatti un morsetto da tavolo (vedi fig. 12a), una flangia di avvitamento (vedi fig. 12b) o un piede da tavolo (vedi fig. 12c). Questi e altri adattatori possono essere acquistati presso il costruttore.

Fig. 12a

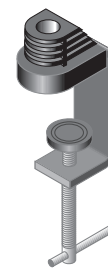

Fig. 12b

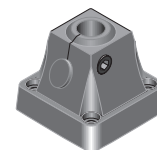
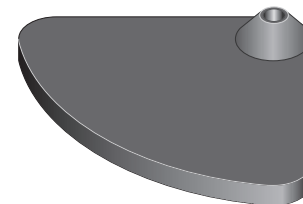
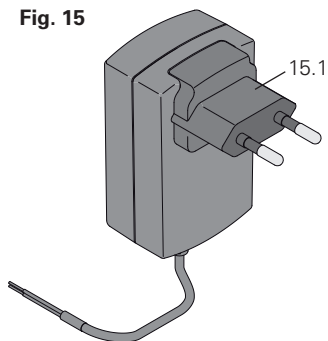

Fig. 12c



Collegamento

Fig. 15



AVVISO

Danni a causa di un collegamento errato!

L'impiego di un apparecchio di comando inappropriato o un collegamento errato può provocare gravi danni all'apparecchio.

- Usare l'apparecchio solo ed esclusivamente con gli apparecchi di comando forniti in dotazione dal costruttore.
- Controllare prima della messa in funzione se la tensione di rete corrisponde alla tensione nominale ed alla frequenza indicate sulla targhetta.

Apparecchio di comando

L'apparecchio viene fornito di standard con un alimentatore a spina (vedi fig. 15).

L'alimentatore a spina può essere collegato a qualsiasi presa con contatto a terra o presa europea.

L'alimentatore a spina [15.1] può essere sostituito per adattare l'apparecchio al sistema presente (per es. per l'impiego negli Stati Uniti).



Nota

In caso di necessità vengono aggiunte dei connettori a spinotto (fig. 16) all'apparecchio d'illuminazione.

Fig. 16

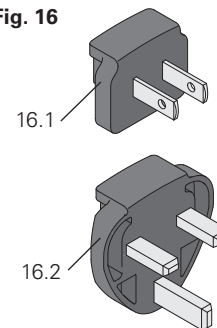

Comando

Fig. 21

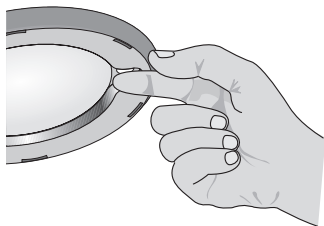

Accensione e spegnimento

vedi fig. 2 a pagina 3

Per mezzo dell'sensore [2.4] sulla testa dell'apparecchio [2.1] è possibile accendere e spegnere.

Accensione

Toccare il sensore per un breve momento -> l'apparecchio si accende (valore di accensione è ultimo valore di dimmerazione).

Spegnimento

Toccare il sensore di nuovo per un breve momento -> l'apparecchio si spegne.

Dimmerazione (solo RLLQ 63 R)

vedi fig. 2 a pagina 3

Per mezzo dell'sensore [2.4] sulla testa dell'apparecchio [2.1] è possibile accendere e spegnere o dimmerare in modo continuo.

Dimmerazione

Toccare il sensore finché non sia raggiunta la luminosità desiderata.

Nota: per invertire la direzione di dimmerazione, interrompere brevemente il contatto con il sensore.

Dispositivo antisurriscaldamento

Nota

L'apparecchio è dotata di un dispositivo antisurriscaldamento. Se l'apparecchio si dovesse spegnere per il rischio di surriscaldamento, è necessario che si raffreddi prima di riaccenderla.

Comando (continuazione)

Fig. 24



Posizionamento

Vedi fig. 2 a pagina 3.

La testa dell'apparecchio [2.1] è fissata a un tubo flessibile [2.2]. Questo tubo permette di girare la testa dell'apparecchio in quasi ogni posizione desiderata.

AVVISO

Danni al tubo.

Piegature o raggi insufficienti possono danneggiare il tubo.

- Evitare raggi troppo piccoli o piegature del tubo.

Fig. 25



Impostazione delle articolazioni

Vedi fig. 2 a pagina 3.

A seconda del modello, gli apparecchi d'illuminazione sono dotati di un numero diverso di articolazioni (vedi fig. 25).

Le articolazioni sono regolabili, ad eccezione dell'articolazione [2.3] diretta sulla sede del riflettore [2.1].

Ogni articolazione viene regolata in modo tale che, da un lato, l'apparecchio sia facilmente spostabile e, dall'altro, che l'articolazione rimanga stabile nella posizione desiderata.

ATTENZIONE

Pericolo per persone e cose: l'apparecchio d'illuminazione può ribaltarsi!

Una regolazione errata delle articolazioni può causare il ribaltamento dell'apparecchio d'illuminazione!

- Regolare ogni articolazione in modo tale che la sua posizione non possa modificarsi autonomamente.

Manutenzione e riparazione

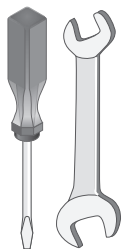

Note generali

L'apparecchio non richiede manutenzione.

I lavori di riparazione vanno eseguite esclusivamente dal costruttore!

AVVERTENZA

Pericolo di scariche elettriche al contatto!

Lavori di riparazione e manutenzione effettuati in modo non appropriato possono causare la morte o gravi lesioni.

- I lavori di manutenzione e riparazione vanno eseguiti esclusivamente dal costruttore!
- Prima di effettuare lavori di manutenzione e riparazione, staccare l'apparecchio dalla corrente!
- Interrompere immediatamente l'alimentazione elettrica del cavo di collegamento danneggiato e far sostituire il cavo dal costruttore o da un elettricista specializzato.
- Utilizzare esclusivamente le parti di ricambio autorizzate dal costruttore!

Sostituzione della lampada



L'apparecchio d'illuminazione non richiede manutenzione. Un cambio di lampade non è necessario. Se ciò nonostante una lampada dovesse essere guasta, prendere contatto con il nostro team di assistenza:

Servizio hotline:

+49 (0) 77 20 / 6 01 - 170

Servizio Email:

service@waldmann.com

Cura



Note generali

Pulendo la copertura trasparente ad intervalli regolari si assicura un maggiore rendimento luminoso.

Prima dell'impiego viene consigliato di pulire la lente con un panno antistatico.

Pulizia

AVVISO

Pericolo di danneggiamento a causa di una cura non appropriata!

Una cura non appropriata può comportare la distruzione dell'apparecchio.

- Pulire regolarmente la copertura trasparente!
- Per la pulizia dei componenti della lampada utilizzare solo un panno imbevuto di normale detergente per uso domestico!
- Assicurarsi che i prodotti utilizzati siano compatibili con le vernici e con i materiali sintetici! Non utilizzare né disinfettanti o solventi concentrati né liquidi alcolici.
- Non è consentita la disinfezione a spruzzo.

Disinfezione

AVVERTENZA

Rischio di trasmissione di malattie!

Una mancanza di igiene può causare la trasmissione di malattie.

- Disinfettare l'apparecchio regolarmente!
- Osservare assolutamente i requisiti dell'organo nazionale competente in materia di igiene e di disinfezione.

Smaltimento

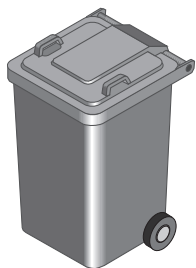

AVVISO

Pericolo per l'ambiente!

Uno smaltimento non adatto costituisce un pericolo per l'ambiente.

- Alla fine della sua durata utile, smaltire l'apparecchio consegnandolo ai sistemi di raccolta e riciclaggio disponibili! 

Dati tecnici

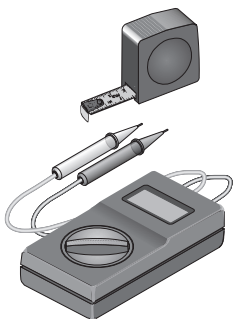

Dati generali

Classificazione:

- Classe di isolamento II
- Grado di protezione: IP20

Modo di funzionamento:
funzionamento continuo

Controllo tecnico della sicurezza:
secondo EN 60 598-1

Dimensioni:

Testa dell'apparecchio
ca. Ø 122 x 13 mm

Lente 6,0 dpt. ca. Ø 72 mm

Bracci Tipo A
ca. 233 + 400 + 124 mm

Cavo di collegamento
ca. 2300 mm

Bracci Tipo B
ca. 69 + 375 + 350 mm

Cavo di collegamento
ca. 2000 mm

Valori elettrici

Tensione nominale 100-240 V AC

Gamma di frequenza 50/60 Hz

Potenza assorbita ca. 6 W

AVVISO

Pericolo di danni dovuti a variazioni rispetto alla versione standard.

In caso di necessità, questa serie di apparecchi viene ampliata con diverse versioni. È possibile quindi che vi siano delle differenze per quanto riguarda i dati tecnici.

- Osservare in linea di massima le indicazioni ed i simboli riportati sulla targhetta.

Herbert Waldmann GmbH & Co. KG
Peter-Henlein-Straße 5
D-78056 Villingen-Schwenningen
Telefon +49 (0) 77 20 / 601 - 0
Telefax +49 (0) 77 20 / 601 - 290
www.waldmann.com
info@waldmann.com